

DETALHE W
Fb.: H 05

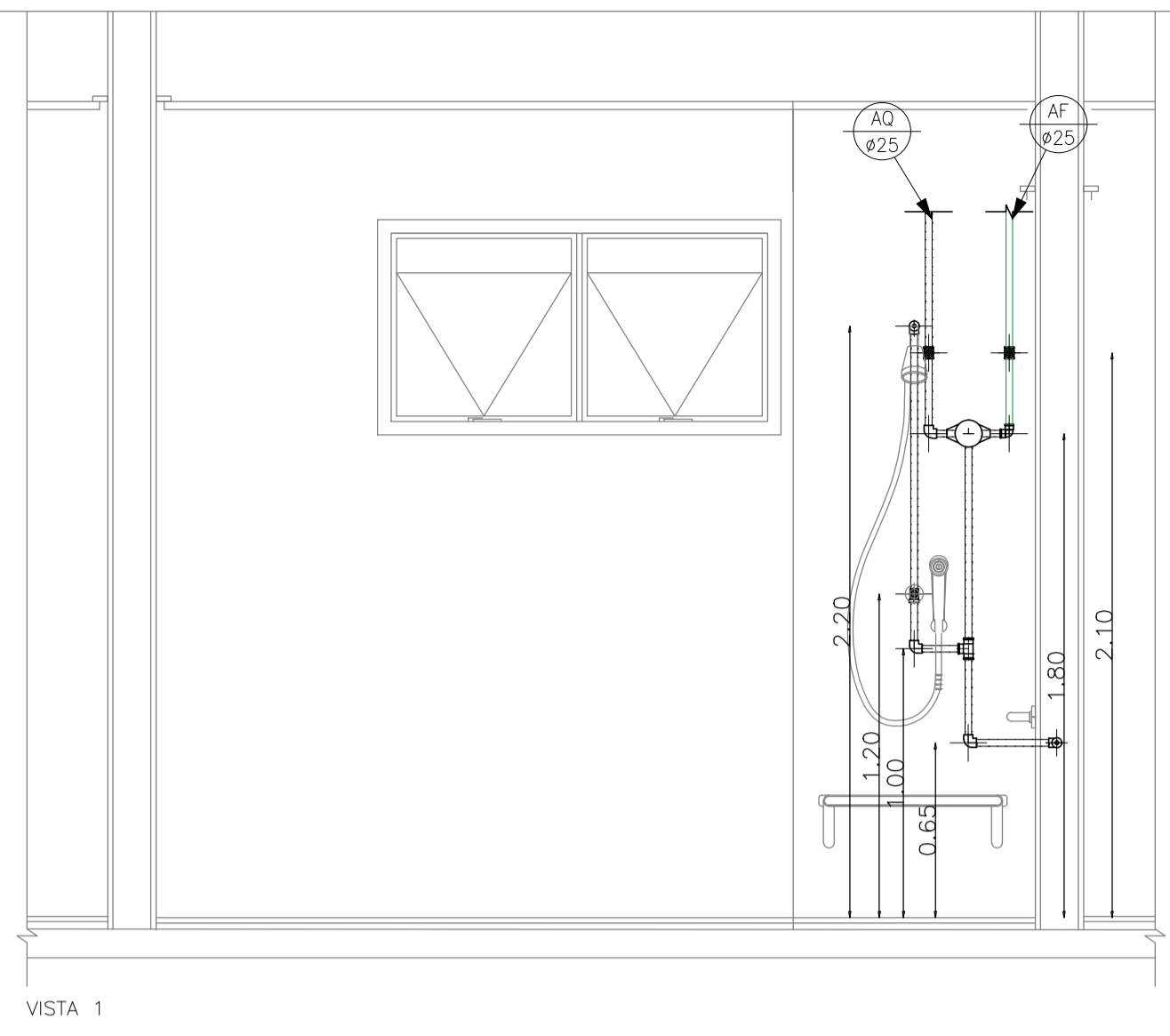

VISTA 1

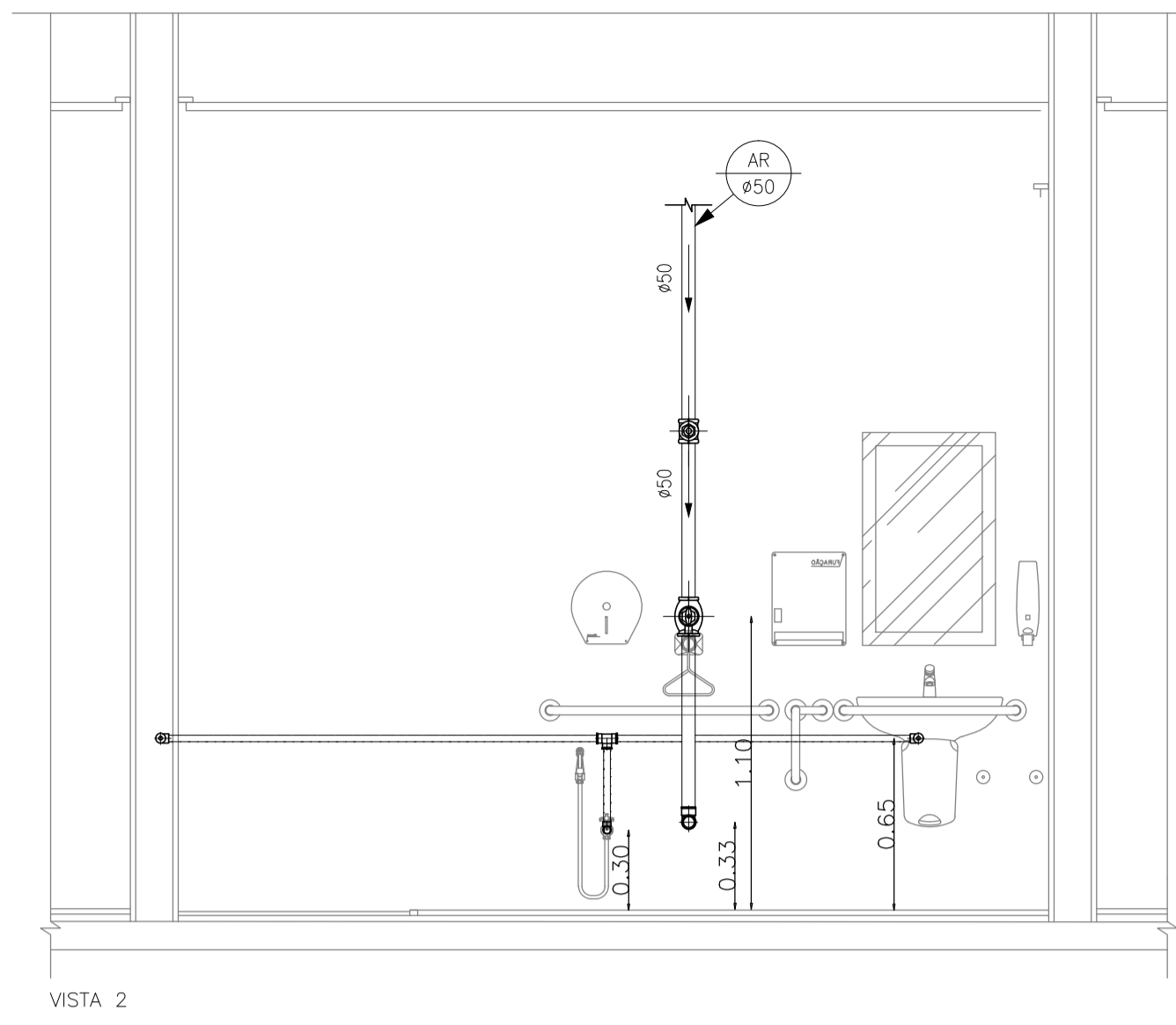

VISTA 2

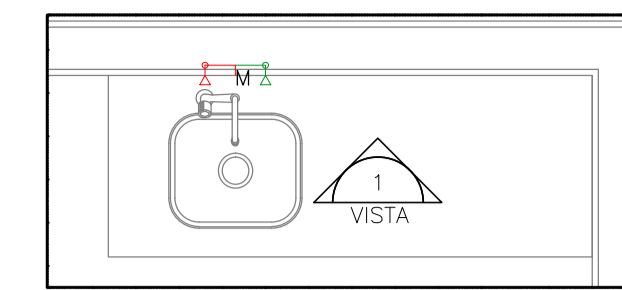

DETALHE E'
Fb.: H 05

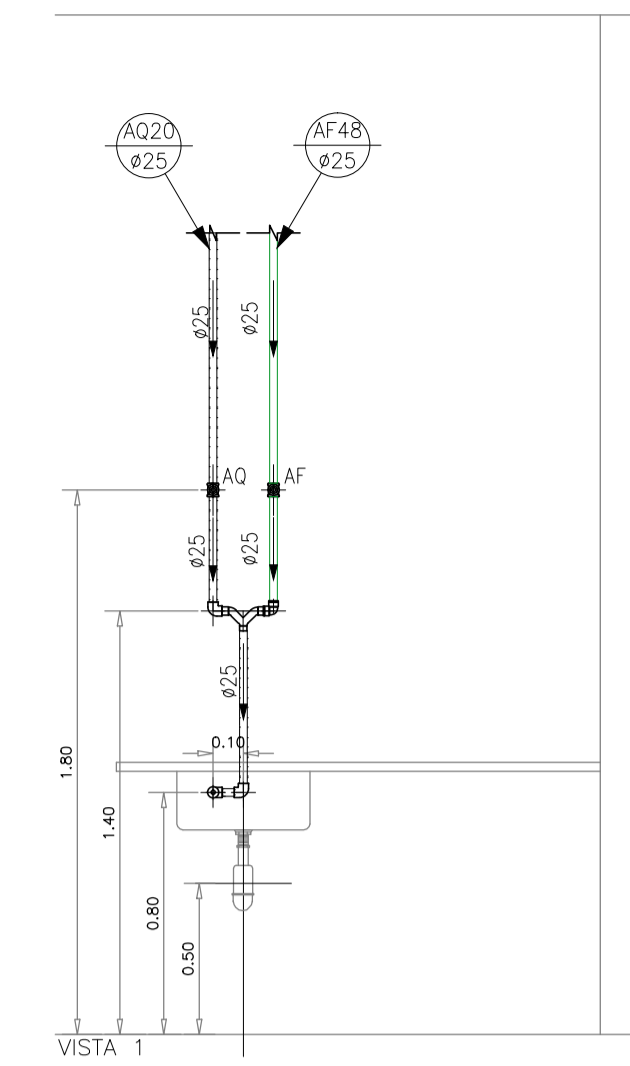

VISTA 1

— PVC Soldável marrom —

Quant.	Und.	Dimensão	Descrição
2,03	m	50mm	TUBO-PVC Soldável marrom Água de Reuso
0,83	m	25mm	Tubo PVC Soldável marrom (NBR 5648/pe CP19)
0,14	m	25mm	Tubo PVC Soldável marrom (NBR 5648/pe CP19)
5,21	m	25mm	Tubo PVC Soldável marrom (NBR 5648/pe CP19)
1	pc	50mm	Joelho 90
2	pc	25mm	Joelho 90
2	pc	25mmx1/2"	Joelho 90 com rosca

— Registros,Valv.,Hid —

Quant.	Und.	Dimensão	Descrição
1	pc	1.1/2"	Registro de Gaveta base
3	pc	3/4"	Registro de Gaveta base
1	pc	1.1/2"	Válvula de Descarga

— PPR Polipropileno —

Quant.	Und.	Dimensão	Descrição
2,96	m	25mm	Tubo de Polipropileno Copolimero Random - Tipo
1	pc	25mm	Joelho 90 FF - PPR
1	pc	25mmx1/2"	Joelho 90 FF com Inserto Metálico - PPR
1	pc	3/4"	Tê misturador

— Registros para água quente —

Quant.	Und.	Dimensão	Descrição
1	pc	3/4"	Registro de Gaveta base
1	pc	3/4"	Registro de Pressão

— PVC Soldável marrom —

Quant.	Und.	Dimensão	Descrição
1,17	m	25mm	Tubo PVC Soldável marrom (NBR 5648/pe CP19)
1	pc	25mm	Joelho 90

— Registros,Valv.,Hid —

Quant.	Und.	Dimensão	Descrição
1	pc	3/4"	Registro de Gaveta base

— PPR Polipropileno —

Quant.	Und.	Dimensão	Descrição
1,73	m	25mm	Tubo de Polipropileno Copolimero Random - Tipo
2	pc	25mm	Joelho 90 FF - PPR
1	pc	25mmx1/2"	Joelho 90 FF com Inserto Metálico - PPR
1	pc	3/4"	Tê misturador

— Registros para água quente —

Quant.	Und.	Dimensão	Descrição
1	pc	3/4"	Registro de Gaveta base

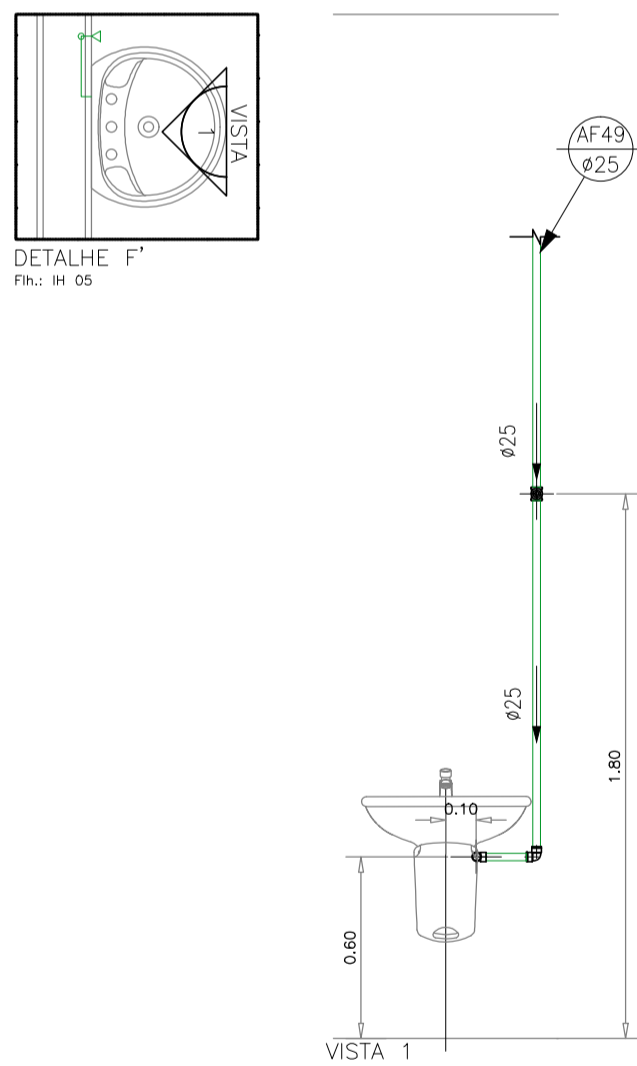

DETALHE F'
Fb.: H 05

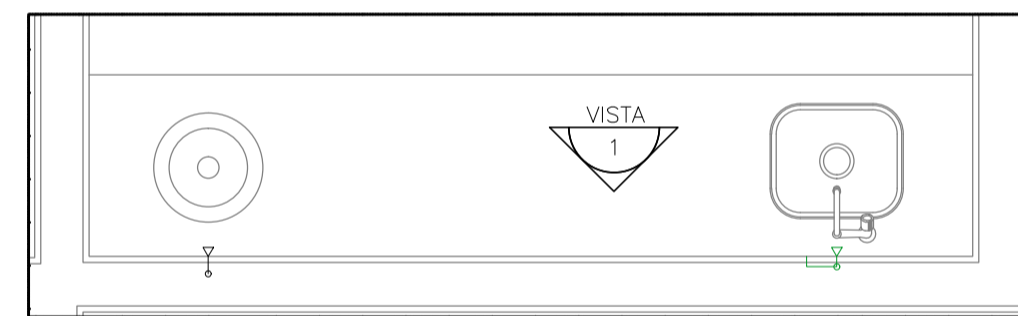

DETALHE Y
Fb.: H 05

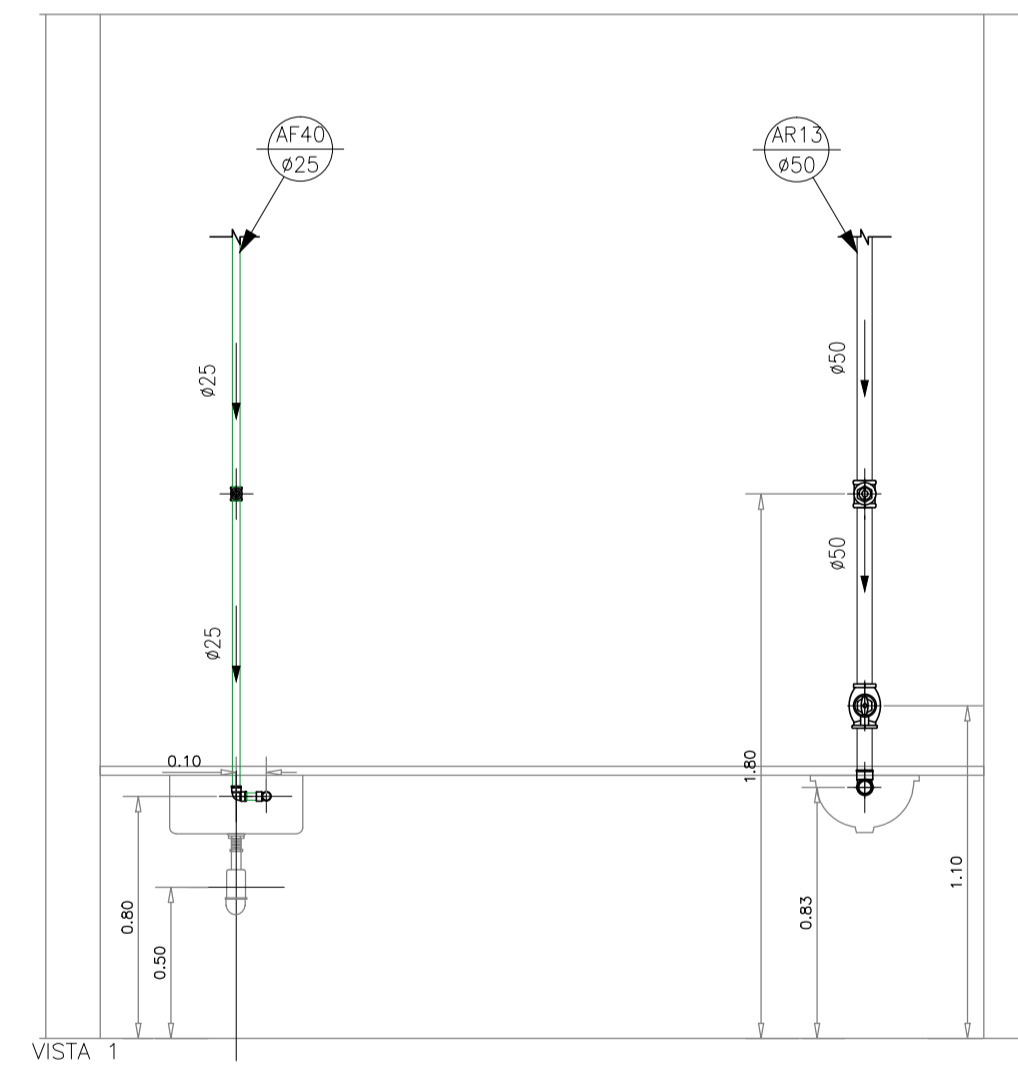

VISTA 1

— PVC Soldável marrom —

Quant.	Und.	Dimensão	Descrição
1,97	m	25mm	Tubo PVC Soldável marrom (NBR 5648/pe CP19)
0,14	m	25mm	Tubo PVC Soldável marrom (NBR 5648/pe CP19)
1	pc	25mm	Joelho 90
1	pc	25mmx1/2"	Joelho 90 com rosca

— Registros,Valv.,Hid —

Quant.	Und.	Dimensão	Descrição
1	pc	3/4"	Registro de Gaveta base

— PVC Soldável marrom —

Quant.	Und.	Dimensão	Descrição
1,54	m	50mm	TUBO-PVC Soldável marrom Água de Reuso
1,77	m	25mm	Tubo PVC Soldável marrom (NBR 5648/pe CP19)
0,04	m	25mm	Tubo PVC Soldável marrom (NBR 5648/pe CP19)
1	pc	50mm	Joelho 90
1	pc	25mm	Joelho 90
1	pc	25mmx1/2"	Joelho 90 com rosca

— Registros,Valv.,Hid —

Quant.	Und.	Dimensão	Descrição
1	pc	1.1/2"	Registro de Gaveta base
1	pc	3/4"	Registro de Gaveta base
1	pc	1.1/2"	Válvula de Descarga

ETAPA	PROJETO EXECUTIVO	NUMERO DA FOLHA	IH 14
APROVAMENTO	HOSPITAL DE BEBEDOURO		
LOCAL	AVENIDA AMÉLIA BERNARDINO CUTRALE - BEBEDOURO - SP		
REFERÊNCIA	DETALHE: SISTEMA DE DISTRIBUIÇÃO DE ÁGUA QUENTE, FRIA E REUSO PAVIMENTO TERREO		
ESCALA	1:25	DATA	AGO/2018
UNIDADE	METRO	DESENHO	RENIÉ
CONFERENCIA	ENG. LEVI	PROJETO	ENG. LEVI CARNIETO
PROJETO	ENG. LEVI CARNIETO	PROJETO	ENG. LEVI CARNIETO

Simétrica
 Engenharia Ltda.
 RUA JOSÉ AUGUSTO, 118 - CENTRO
 SÃO PAULO - SP - CEP: 01000-00
 FONE: (11) 3112-1122 / FAX: (11) 3112-2143
 E-mail: simetrica@simetrica.com.br

ENG. LEVI CARNIETO
 F: (11) 99962.6776 / (11) 3682.3725
 levicarnieto@terra.com.br
 CREA-SP: 5060204598/D

OBJETOS AUTOMÁTICAMENTE - ESTE DOCUMENTO NÃO PODE SER COPIADO, REPRODUZIDO E/OU FORNECIDO SEM AUTORIZAÇÃO PRÉVIA.