

HOSPITAL IPIRANGA
 PROJETO BÁSICO DOS SISTEMAS DE INCÊNDIO
 PLANTA BASE - 6º PAVIMENTO
 ESCALA 1:100
 METRO

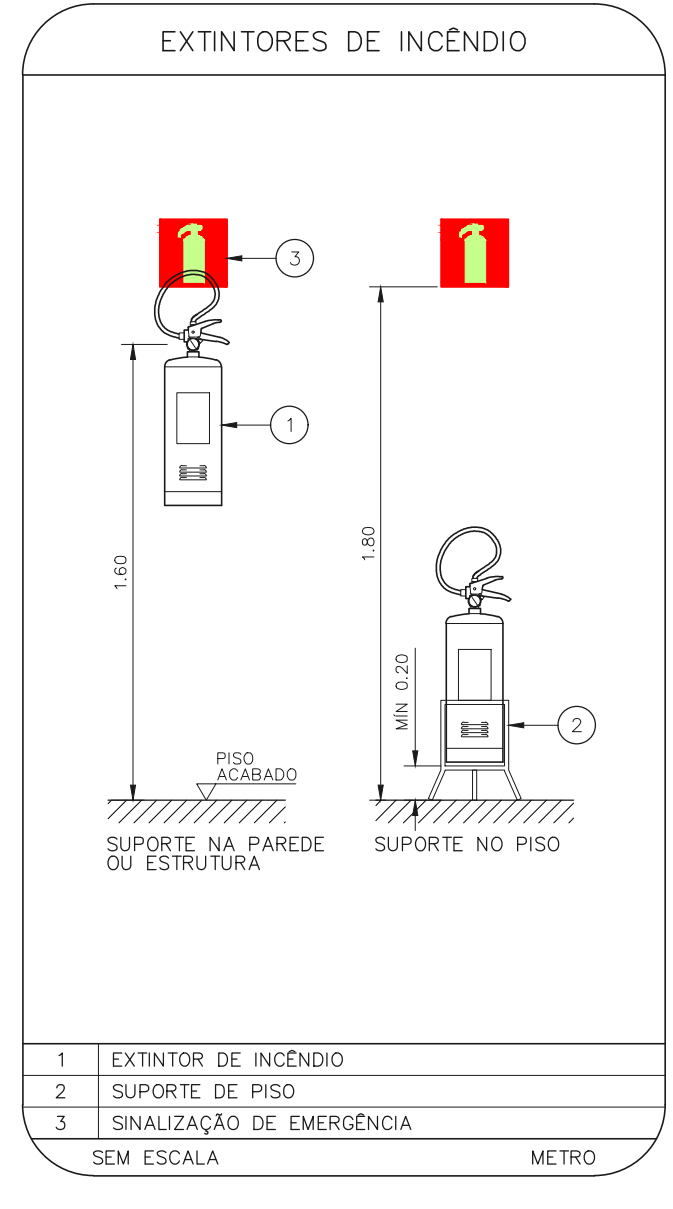
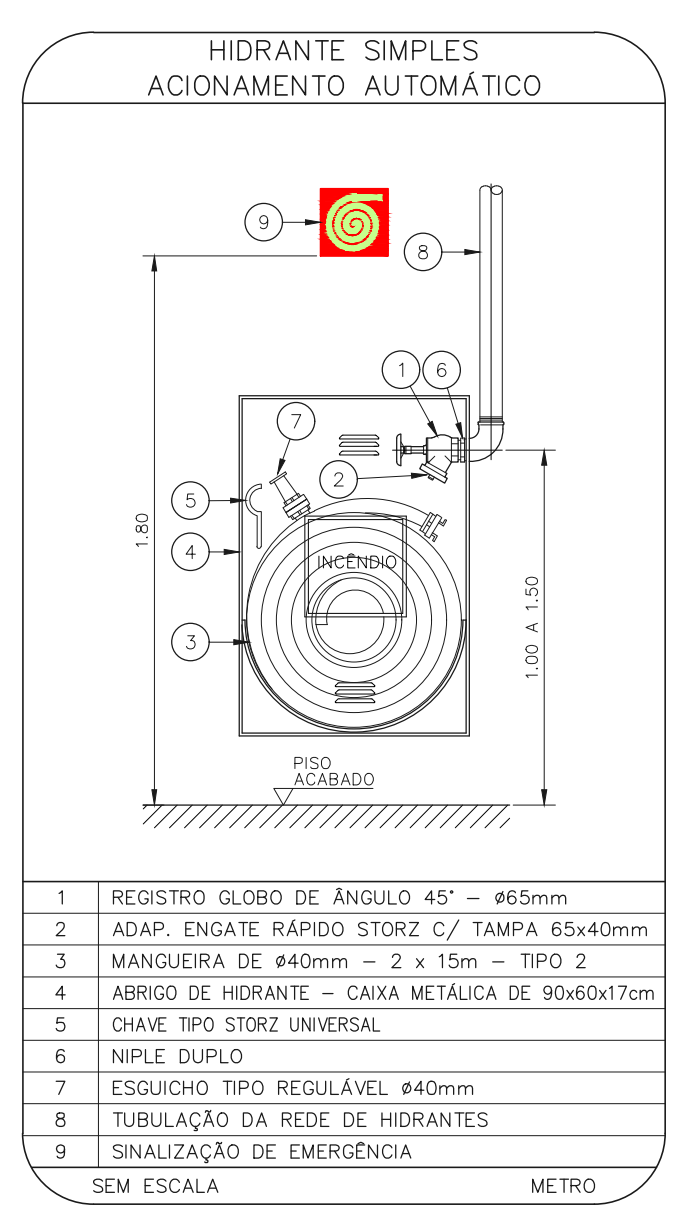
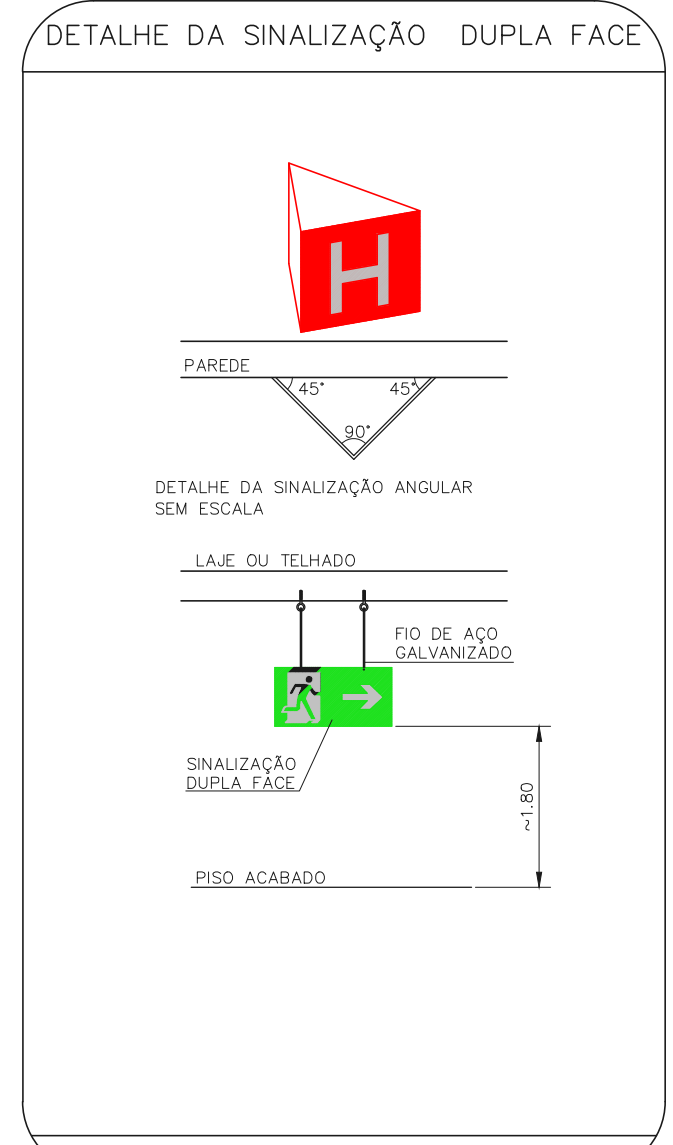
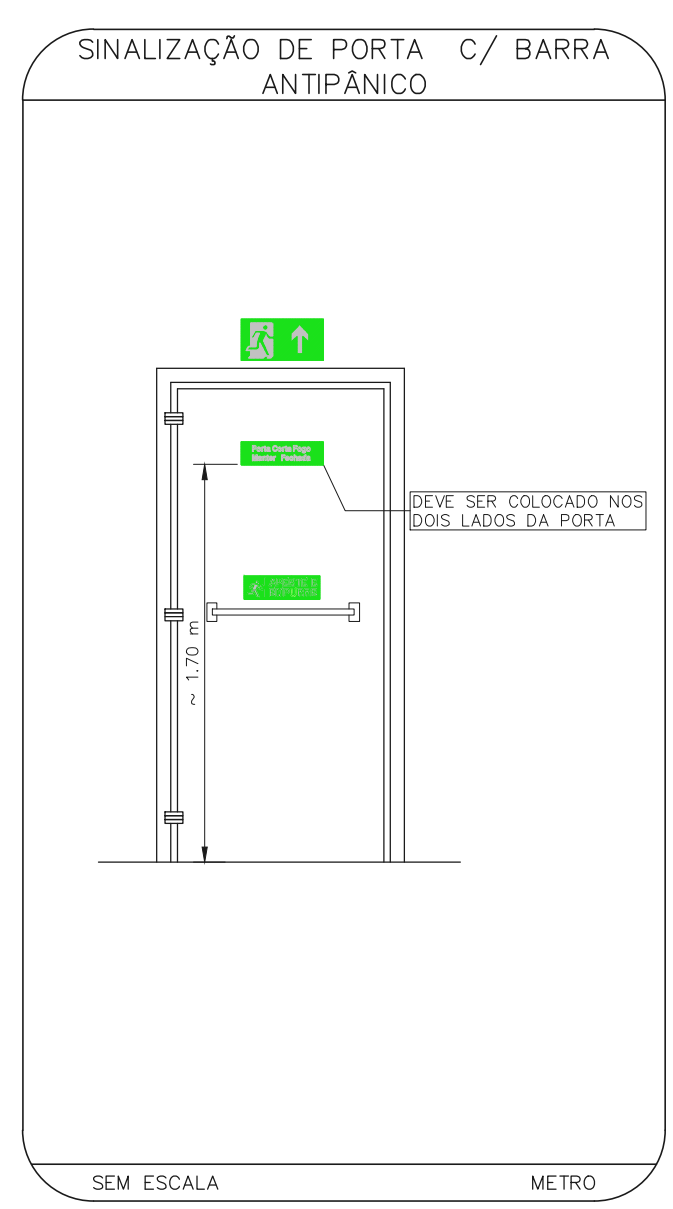

LEGENDA	
[Symbol]	ÁREAS FUMAS
[Symbol]	EXTINTOR DE INCÊNDIO TIPO ÁGUA PRESSURIZADA - EXISTENTE A RECARREGAR - CAPACIDADE 2-A
[Symbol]	EXTINTOR DE INCÊNDIO TIPO DIÓXIDO DE CARBONO (CO2) - EXISTENTE A RECARREGAR - CAPACIDADE 5-B-C
[Symbol]	EXTINTOR DE INCÊNDIO TIPO PÓ QUÍMICO SECO - EXISTENTE A RECARREGAR CAPACIDADE 20-B-C
[Symbol]	EXTINTOR DE INCÊNDIO TIPO DIÓXIDO DE CARBONO (CO2) CAPACIDADE 5-B-C - NOVO
[Symbol]	EXTINTOR DE INCÊNDIO TIPO ÁGUA PRESSURIZADA CAPACIDADE 2-A - NOVO
[Symbol]	ABRIGO DE HIDRANTE SIMPLES - EXISTENTE A MANTER
[Symbol]	ABRIGO DE HIDRANTE SIMPLES - NOVO
[Symbol]	ACIONADOR MANUAL DO SISTEMA DE ALARME - EXISTENTE A MANTER
[Symbol]	ACIONADOR MANUAL DO SISTEMA DE ALARME - NOVO
[Symbol]	AVISADOR SONORO E VISUAL - EXISTENTE A MANTER
[Symbol]	AVISADOR SONORO E VISUAL - NOVO
[Symbol]	DETECTOR TÊRMICO - NOVO
[Symbol]	DETECTOR DE FUMAÇA - NOVO
[Symbol]	LUMINÁRIA DE EMERGÊNCIA TIPO ACLARAMENTO - EXISTENTE A MANTER
[Symbol]	LUMINÁRIA DE EMERGÊNCIA TIPO ACLARAMENTO - NOVO
[Symbol]	LUMINÁRIA DE EMERGÊNCIA TIPO BALIZAMENTO - NOVO
[Symbol]	RELIÇA COM DISPOSITIVO DE ALARME E BALIZAMENTO - NOVO

LEGENDA			
CÓDIGO	PLACA	DIMENSÕES	DESCRIÇÃO
[Symbol]	[Symbol]	240/120 (L/H)	INDICAÇÃO DO SENTIDO DE UMA SAÍDA DE EMERGÊNCIA
[Symbol]	[Symbol]	240/120 (L/H)	INDICAÇÃO DO SENTIDO DE UMA SAÍDA DE EMERGÊNCIA
[Symbol]	[Symbol]	240/120 (L/H)	ACESSO A UMA SAÍDA DE EMERGÊNCIA
[Symbol]	[Symbol]	240/120 (L/H)	SENTIDO DE FUGA NO INTERIOR DA ESCADA
[Symbol]	[Symbol]	240/120 (L/H)	SENTIDO DE FUGA NO INTERIOR DA ESCADA
[Symbol]	[Symbol]	400/120 (L/H)	INDICAÇÃO DE SAÍDA DE EMERGÊNCIA
[Symbol]	[Symbol]	240/120 (L/H)	INDICAÇÃO DO PAVIMENTO, NO INTERIOR DA ESCADA
[Symbol]	[Symbol]	400/100 (L/H)	MANUTER A PORTA CORTA-FOGO FECHADA
[Symbol]	[Symbol]	L=150	INDICAÇÃO DO LOCAL DE INSTALAÇÃO DO ALARME DE INCÊNDIO
[Symbol]	[Symbol]	100/150 (L/H)	PONTO DE ACOMODAMENTO DE ALARME DE INCÊNDIO
[Symbol]	[Symbol]	L=150	INDICAÇÃO DA POSIÇÃO DOS EXTINTORES DE INCÊNDIO
[Symbol]	[Symbol]	L=150	INDICAÇÃO DA LOCALIZAÇÃO DE HIDRANTE
[Symbol]	[Symbol]	D=150	PROIBIDO UTILIZAR ELEVADOR EM CASO DE INCÊNDIO

SINALIZAÇÃO DE EMERGÊNCIA	
SINALIZAÇÃO DE EQUIPAMENTOS DE COMBATE A INCÊNDIO	
[Symbol]	ACIONADOR MANUAL DO SISTEMA DE ALARME
[Symbol]	HIDRANTE DE INCÊNDIO
[Symbol]	ABRIGO DE HIDRANTE
[Symbol]	EXTINTORES DE INCÊNDIO
[Symbol]	SINALIZAÇÃO DE PISO

SINALIZAÇÃO DE ORIENTAÇÃO E SALVAMENTO	
[Symbol]	ROTA DE FUGA
[Symbol]	SAÍDA DE EMERGÊNCIA

NOTAS SOBRE PINTURAS E REVESTIMENTOS:
 - TODOS OS AMBIENTES COM DETECTOR DE FUMAÇA DEVEM TER NOVA PINTURA NO TETO E, ONDE HOUVER, RECOMPOSIÇÃO DE FURTO;
 - ONDE HOUVER INSTALAÇÃO DE SINALIZADORES E/OU ACOMODADORES DO SISTEMA DE ALARME E DETEÇÃO DE INCÊNDIO, INSTALAÇÃO DE EQUIPAMENTOS E/OU OBRAS CIVIS, DEVE SER CONSERVADA A PINTURA DE TODO O AMBIENTE E, SE HOUVER, RECOMPOSIÇÃO DOS REVESTIMENTOS DO MESMO AMBIENTE DO EXISTENTE.

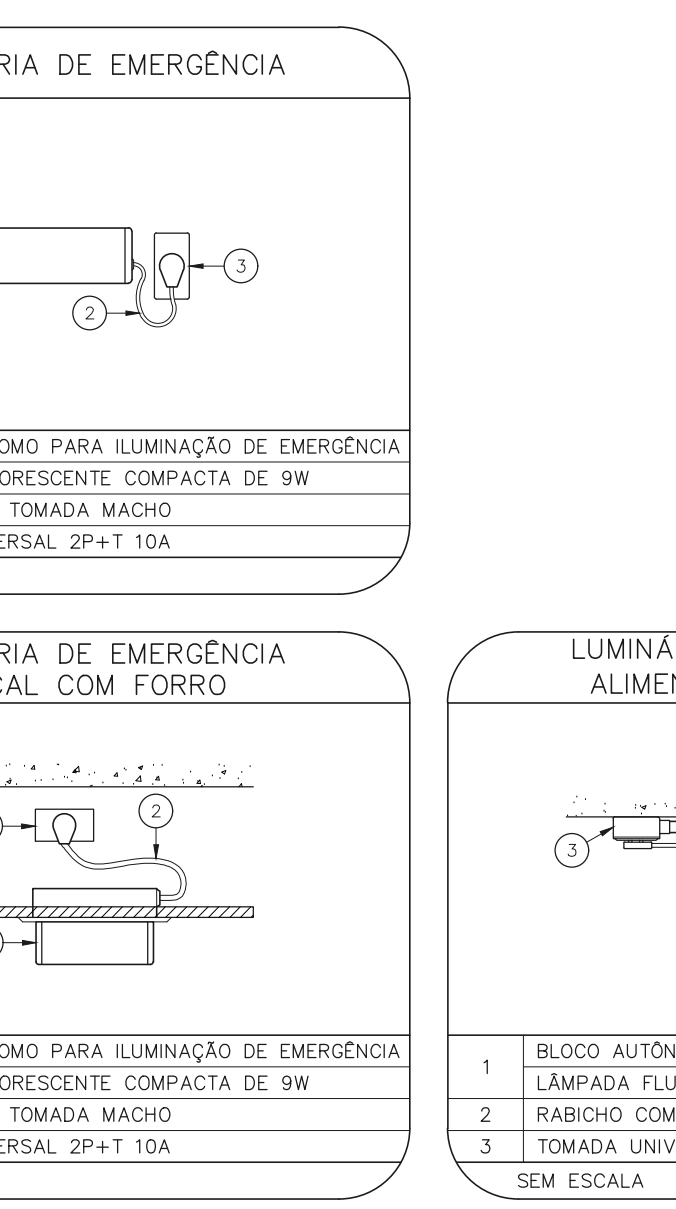
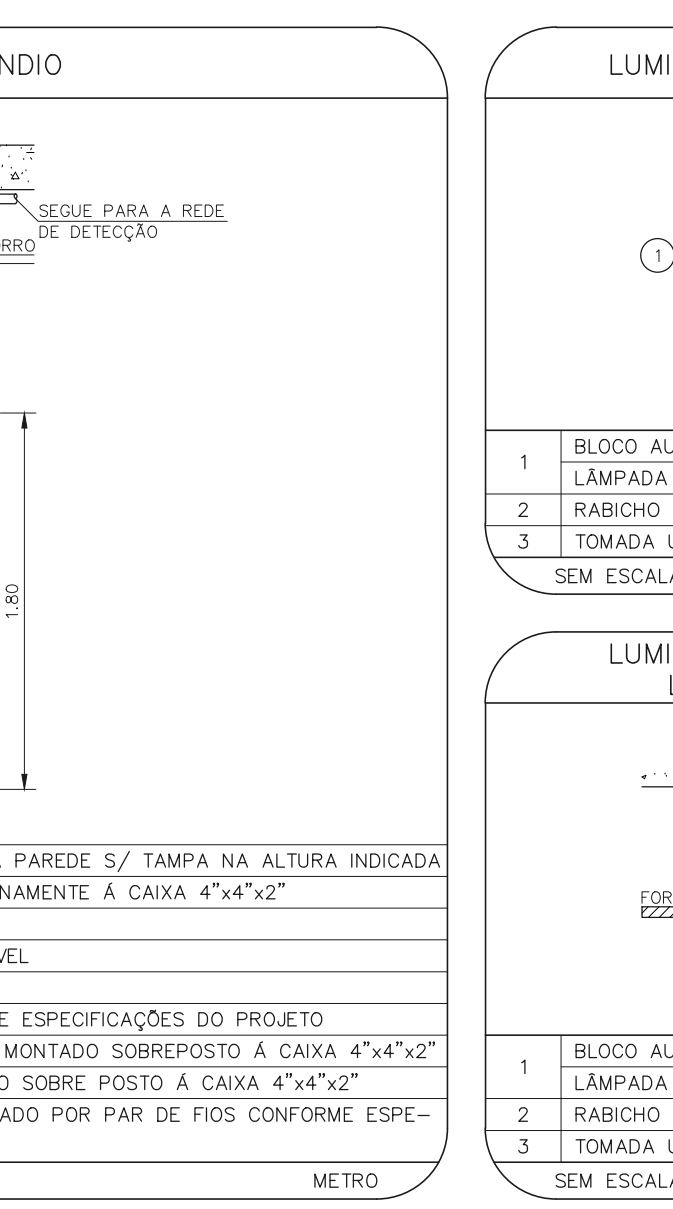
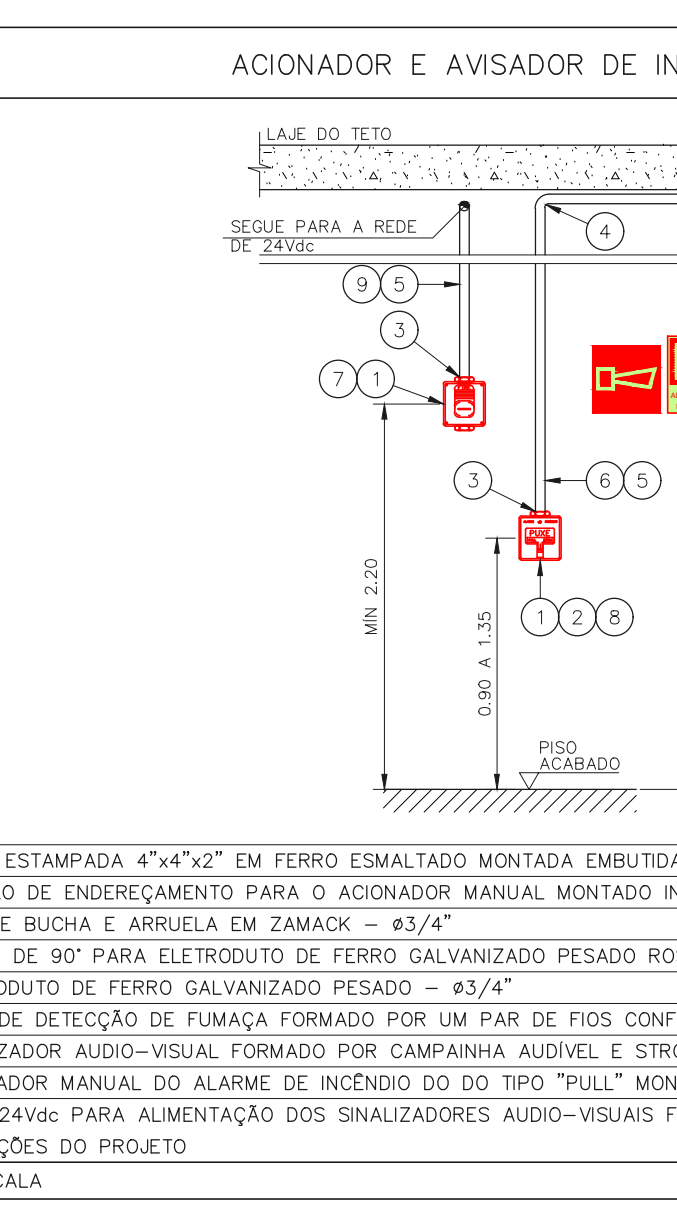
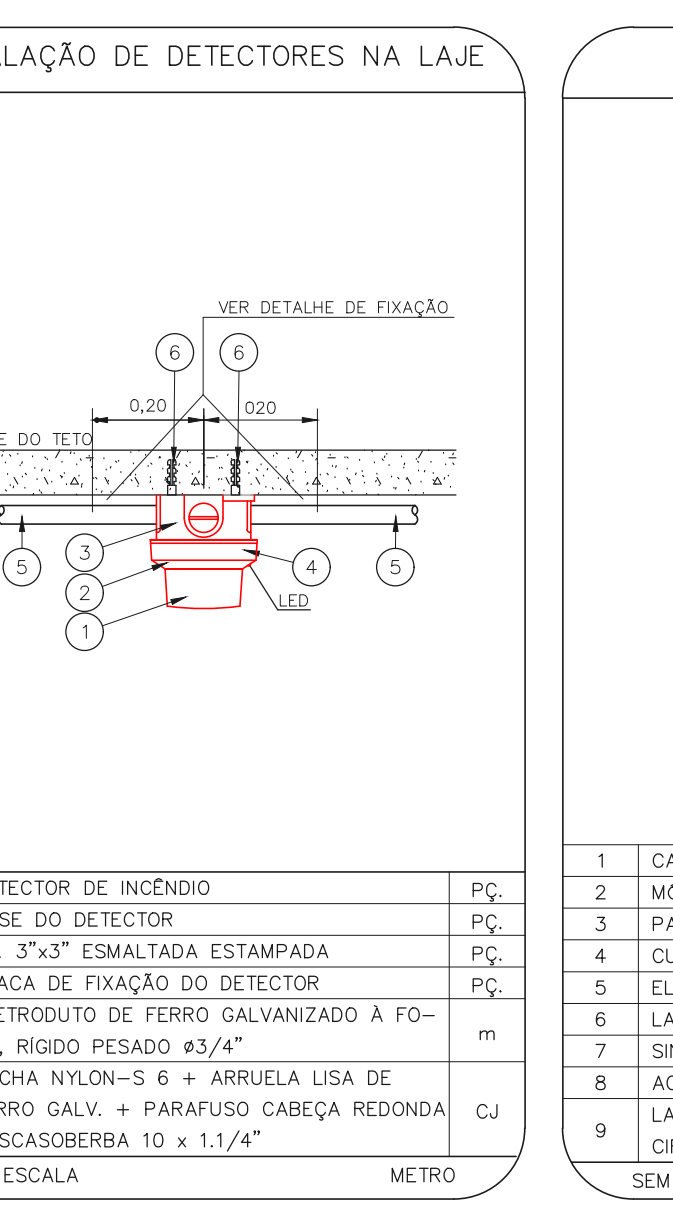
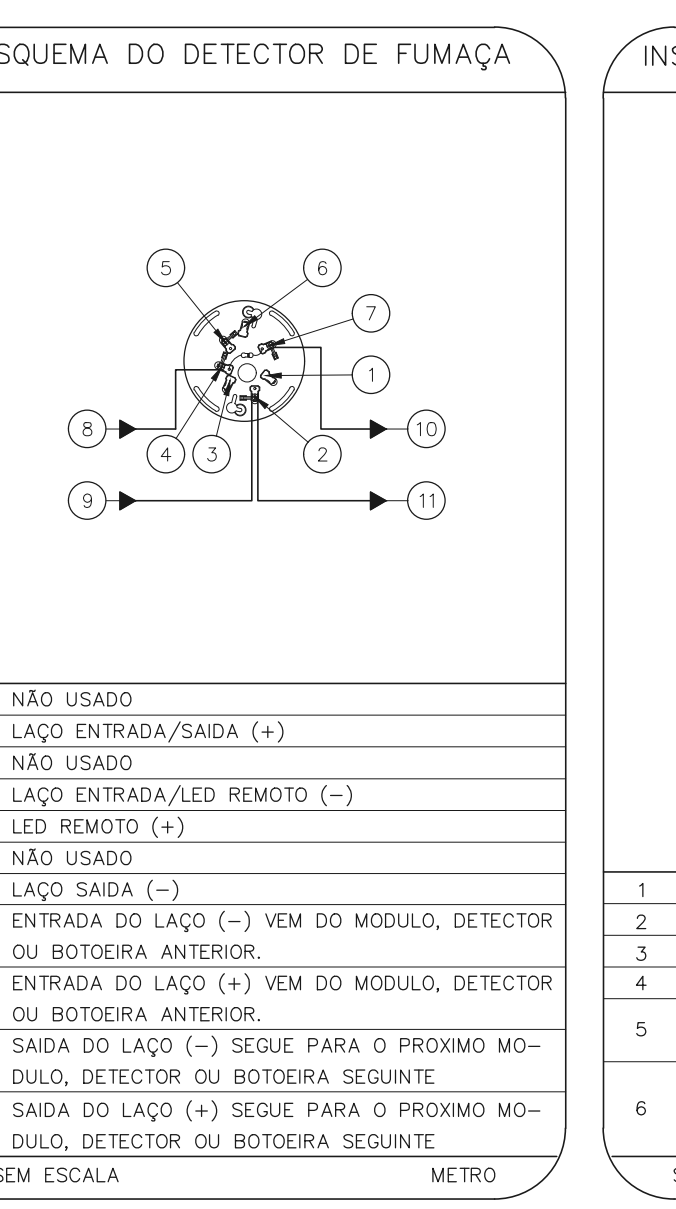
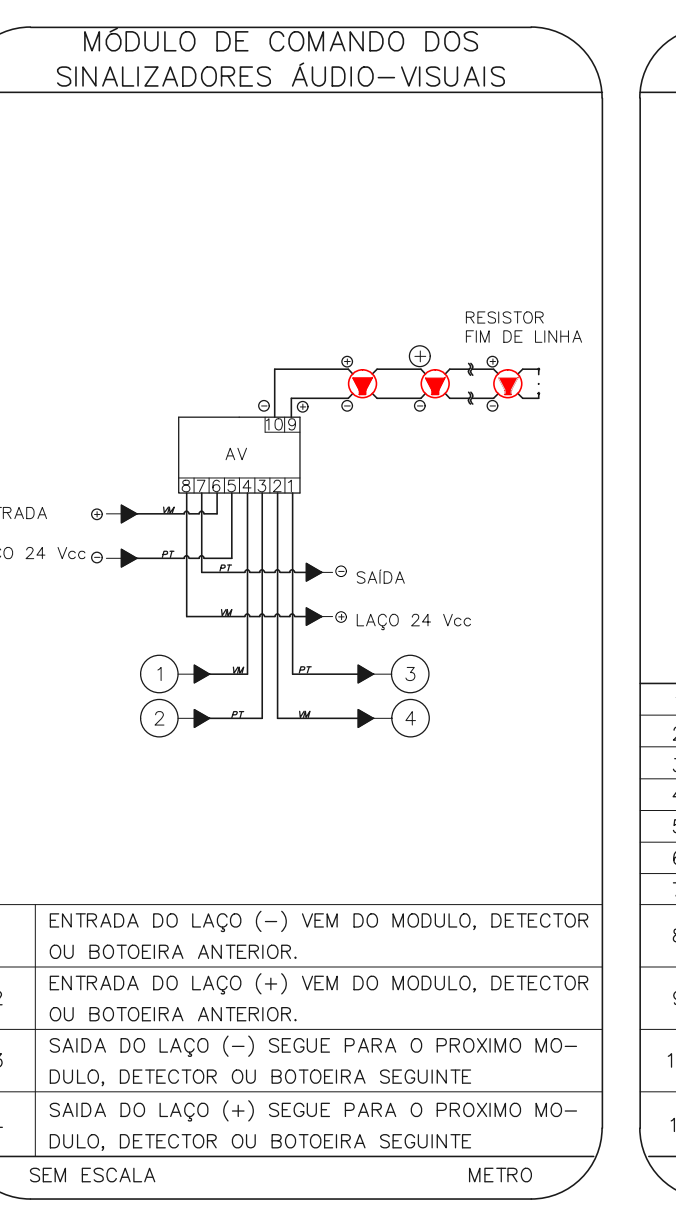
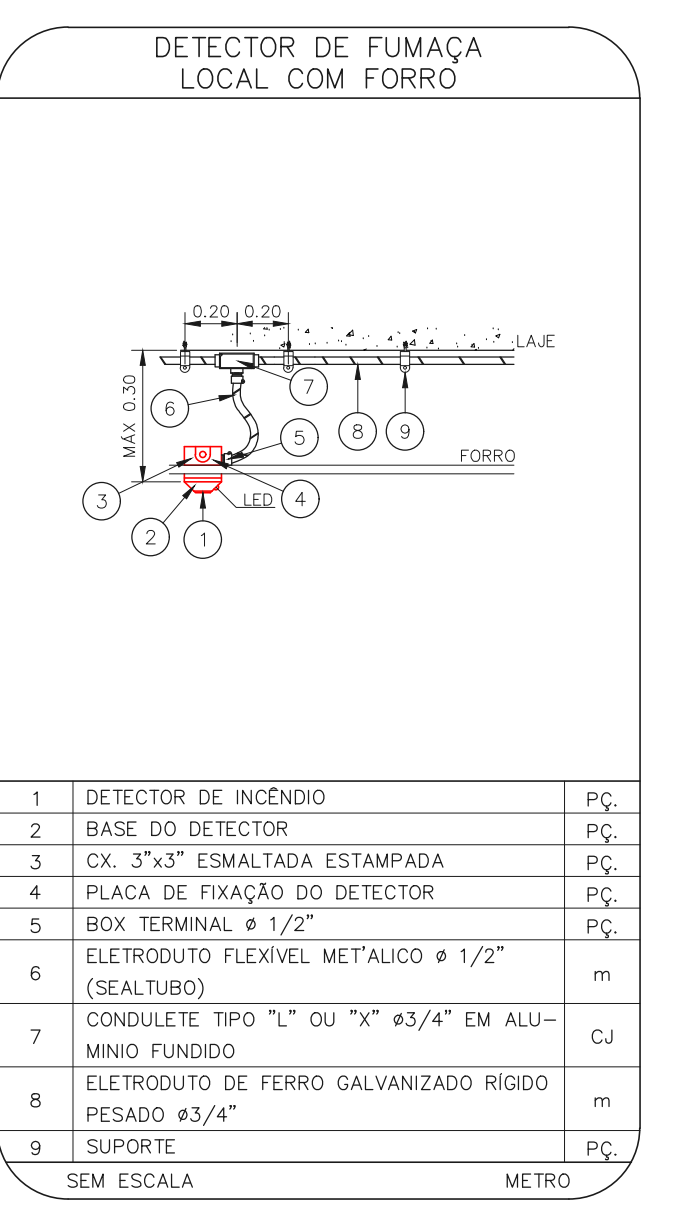
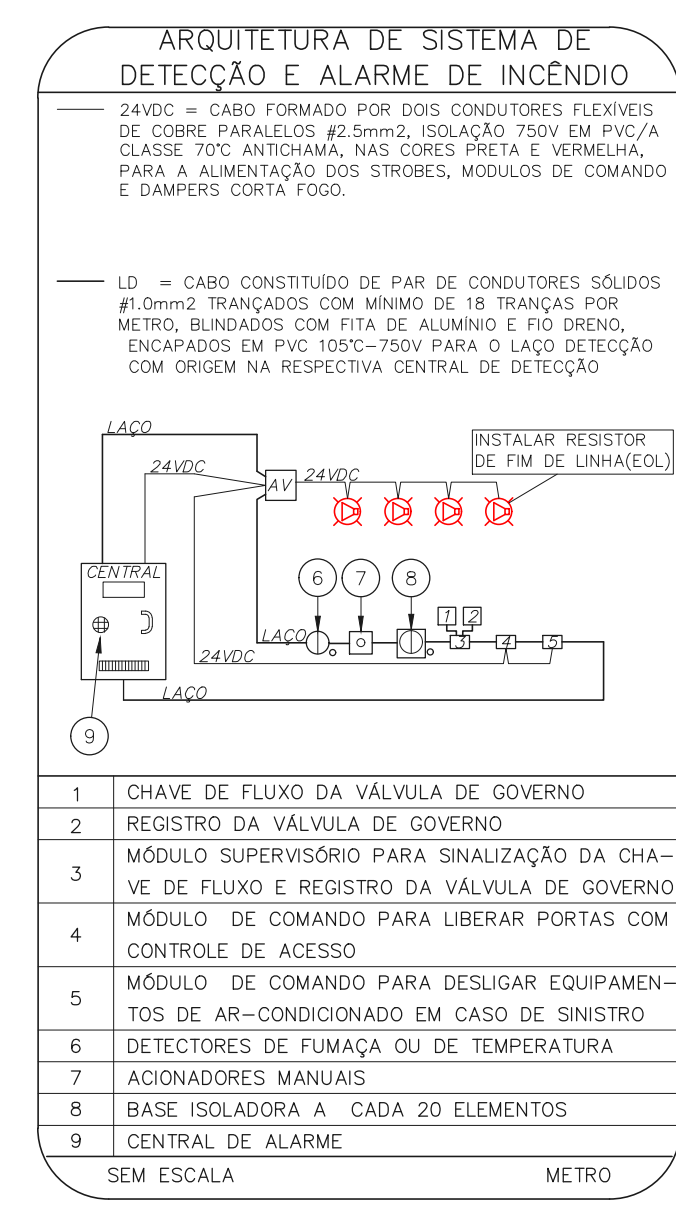

NOTAS	
1.	CONFIRMAR MEDIDAS NO LOCAL
2.	MEDIDAS EM METRO EXCETO ONDE INDICADO
3.	ACQUISIÇÕES CONFORME RELATÓRIO TÉCNICO E NECESSIDADES ADICIONAIS
4.	
5.	
6.	
7.	
8.	
9.	

MHA Engenharia Ltda
 Rua...
 São Paulo, SP

SÃO PAULO GOVERNO DO ESTADO
 Secretaria de Saúde

GRUPO TÉCNICO DE EDIFICAÇÕES

Hospital Ipiranga
 Av. Dr. Ezequiel de Aguiar, nº 188, Jd. Planalto
 São Paulo, SP

PROJETO BÁSICO DOS SISTEMAS DE INCÊNDIO
 PREVENÇÃO E COMBATE A INCÊNDIO

U09 117

2023-01-10-109-117-06P-01.DWG